

2022年度 会長杯 男子 : シングルス・2年 ベスト 32 (参加組数 : 111) : テニス

名前の()は学年 スコアの中の()はタイブレークポイント

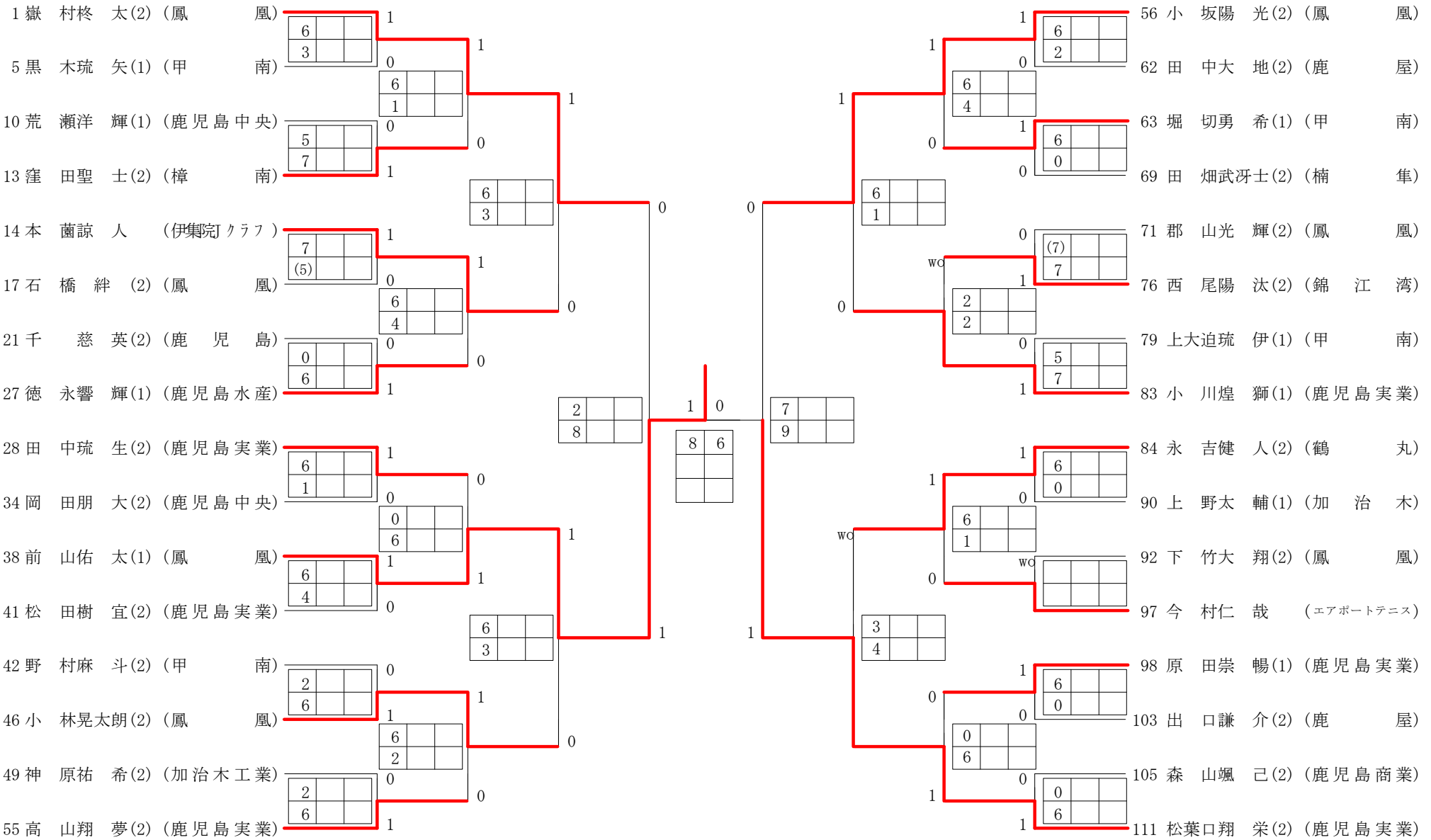

2022年度 会長杯 女子 : シングルス・2年 ベスト 16 (参加組数 : 75) : テニス

名前の()は学年 スコアの中の()はタイブレークポイント

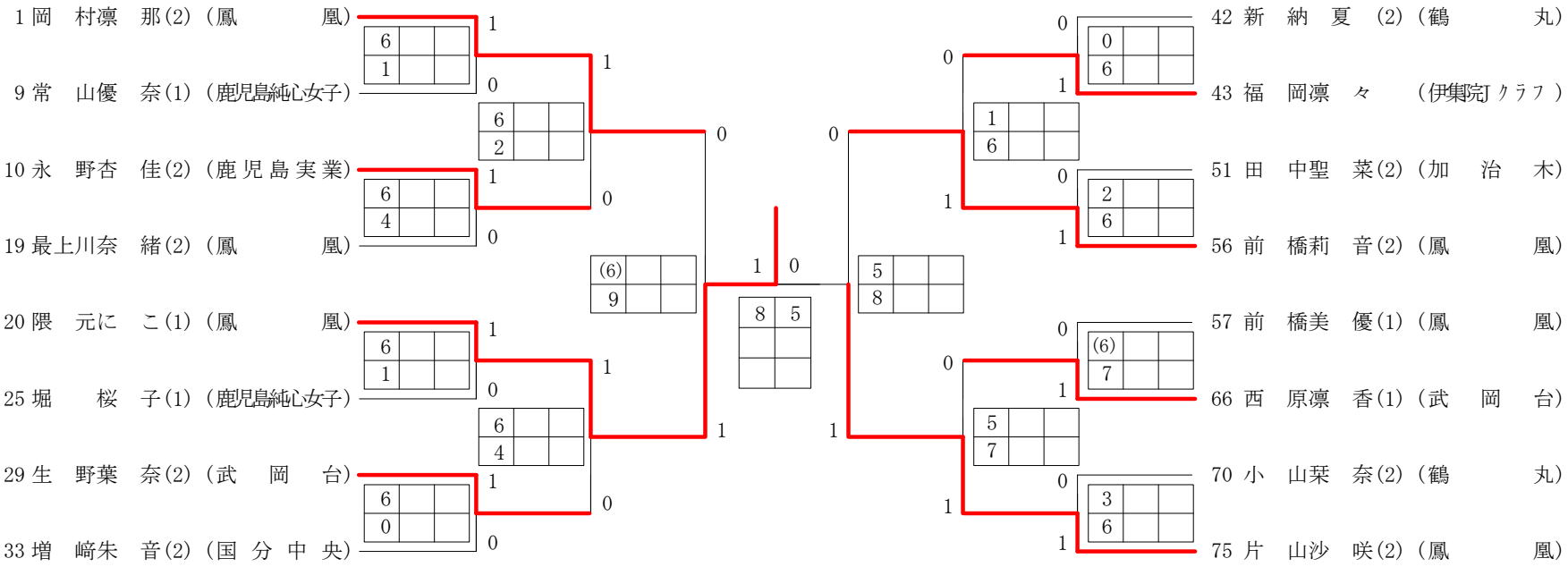

2022年度 会長杯 女子 : シングルス・1年 ベスト 16 (参加組数 : 50) : テニス

名前の()は学年 スコアの中の()はタイブレークポイント

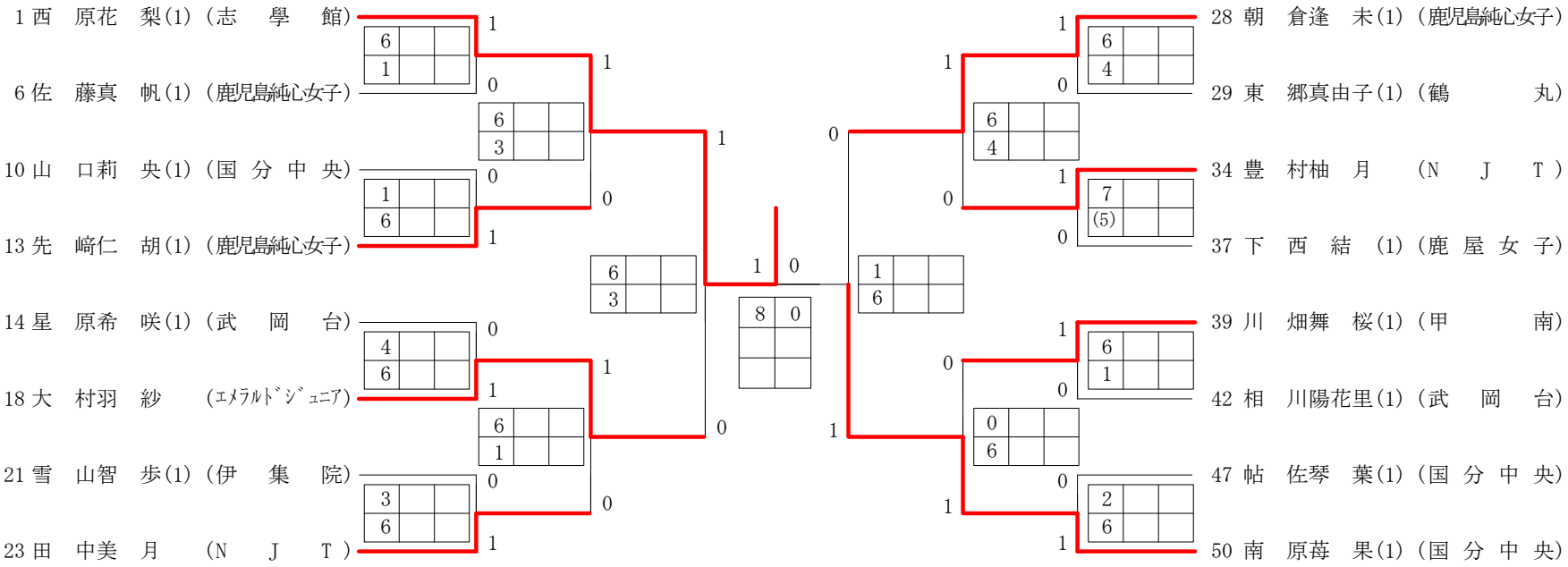

第1ブロック

第2ブロック

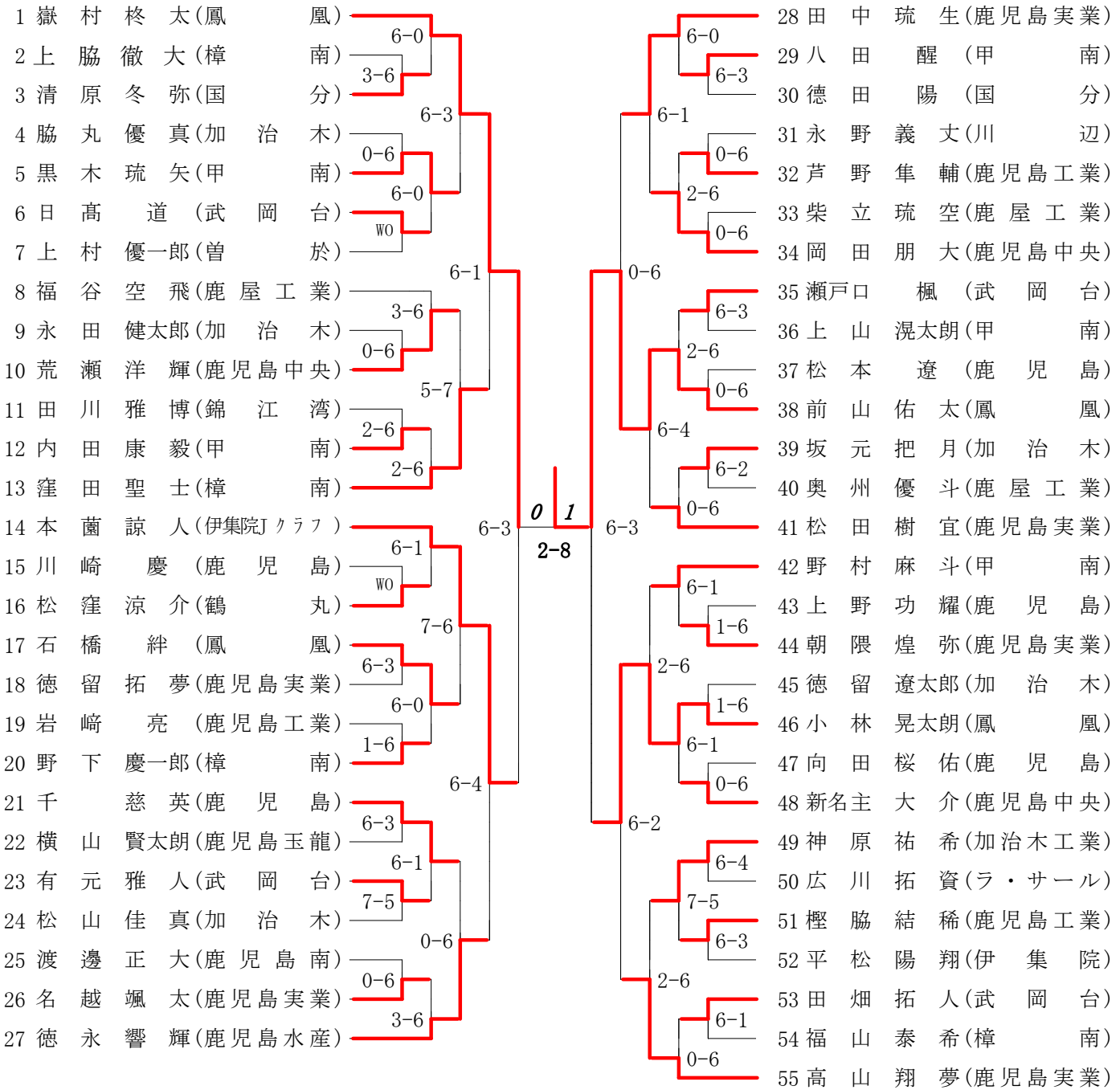

第3ブロック

第4ブロック

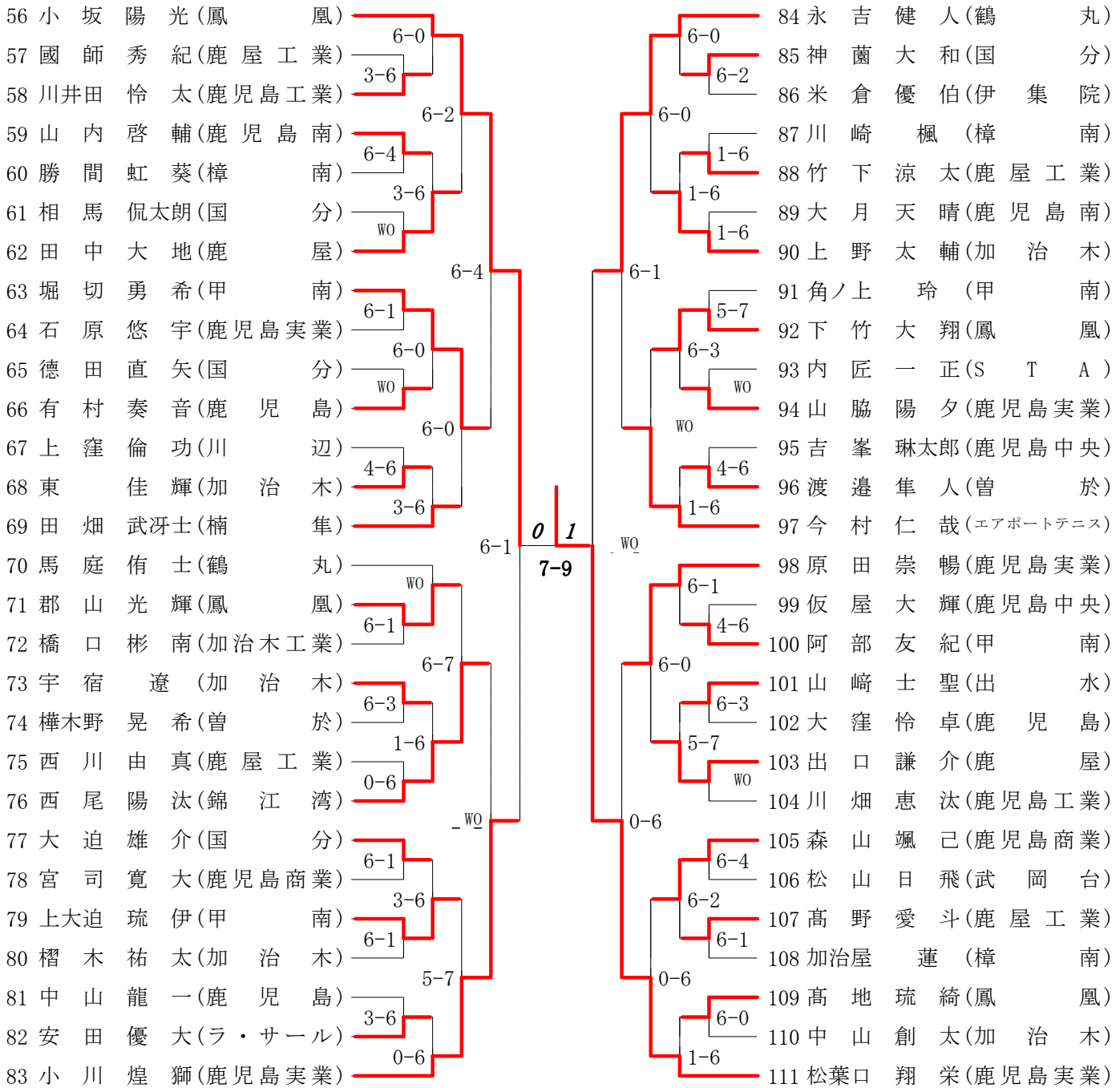

第1ブロック

第2ブロック

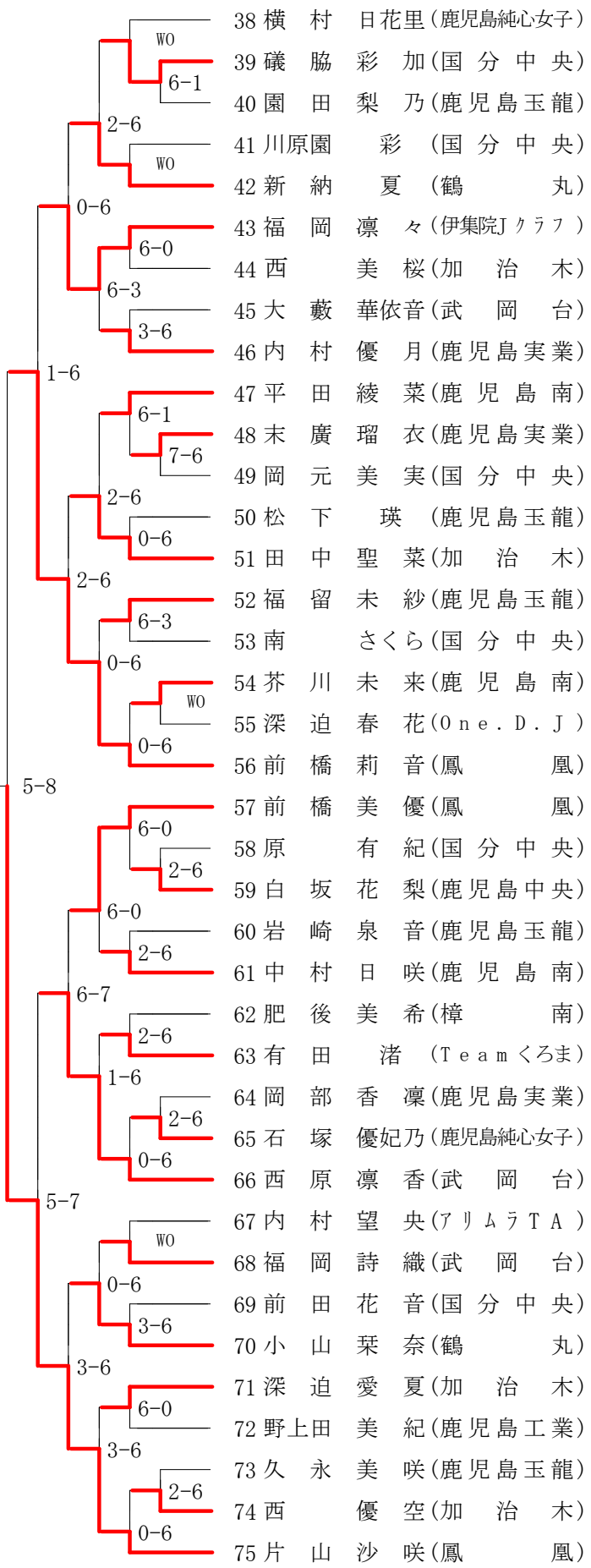

2022年度 会長杯 男子 : シングルス・1年 ベスト 32 (参加組数 : 91) : テニス

名前の()は学年 スコアの中の()はタイブレークポイント

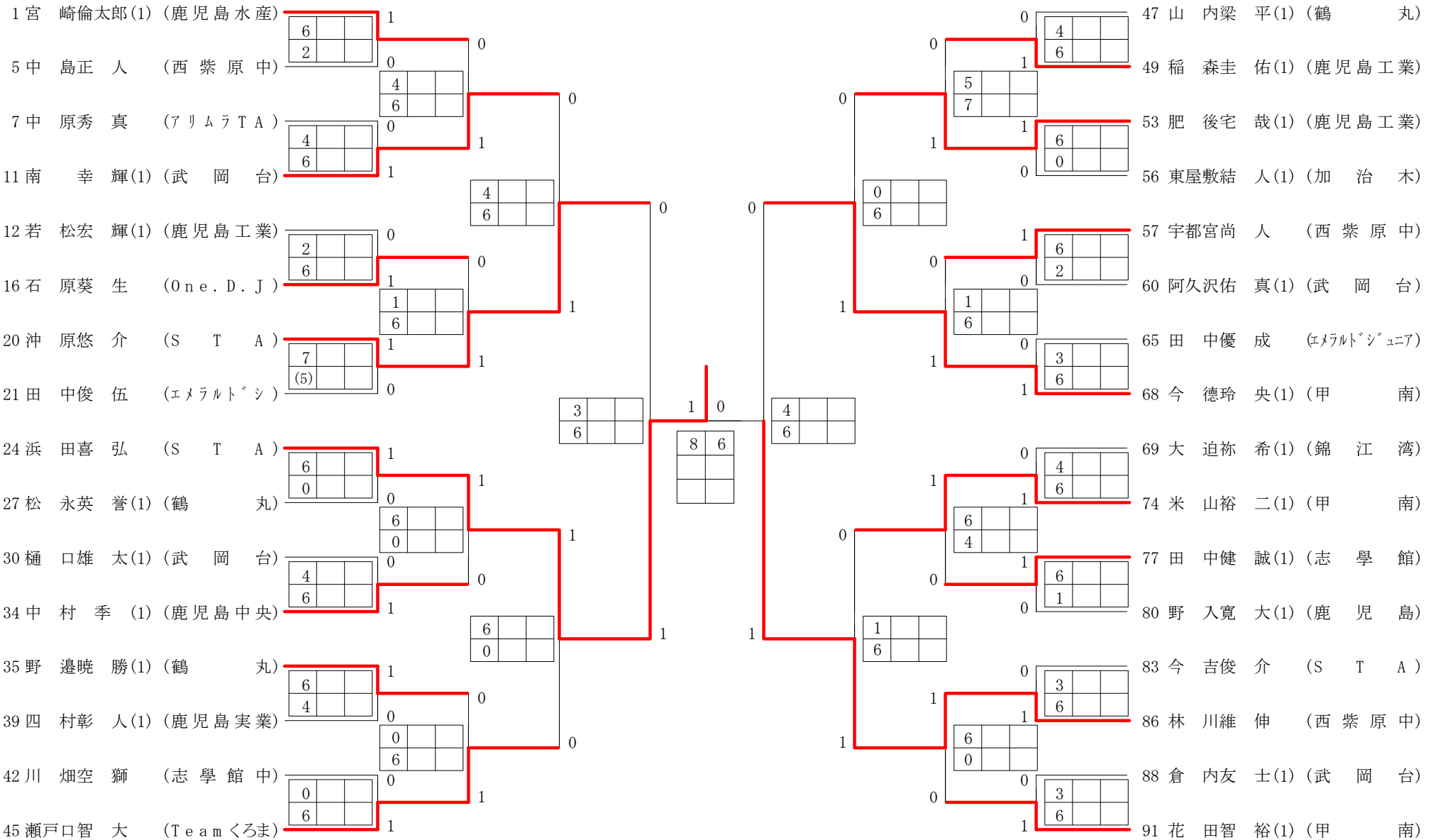

第1ブロック

第2ブロック

