

第1ブロック

第2ブロック

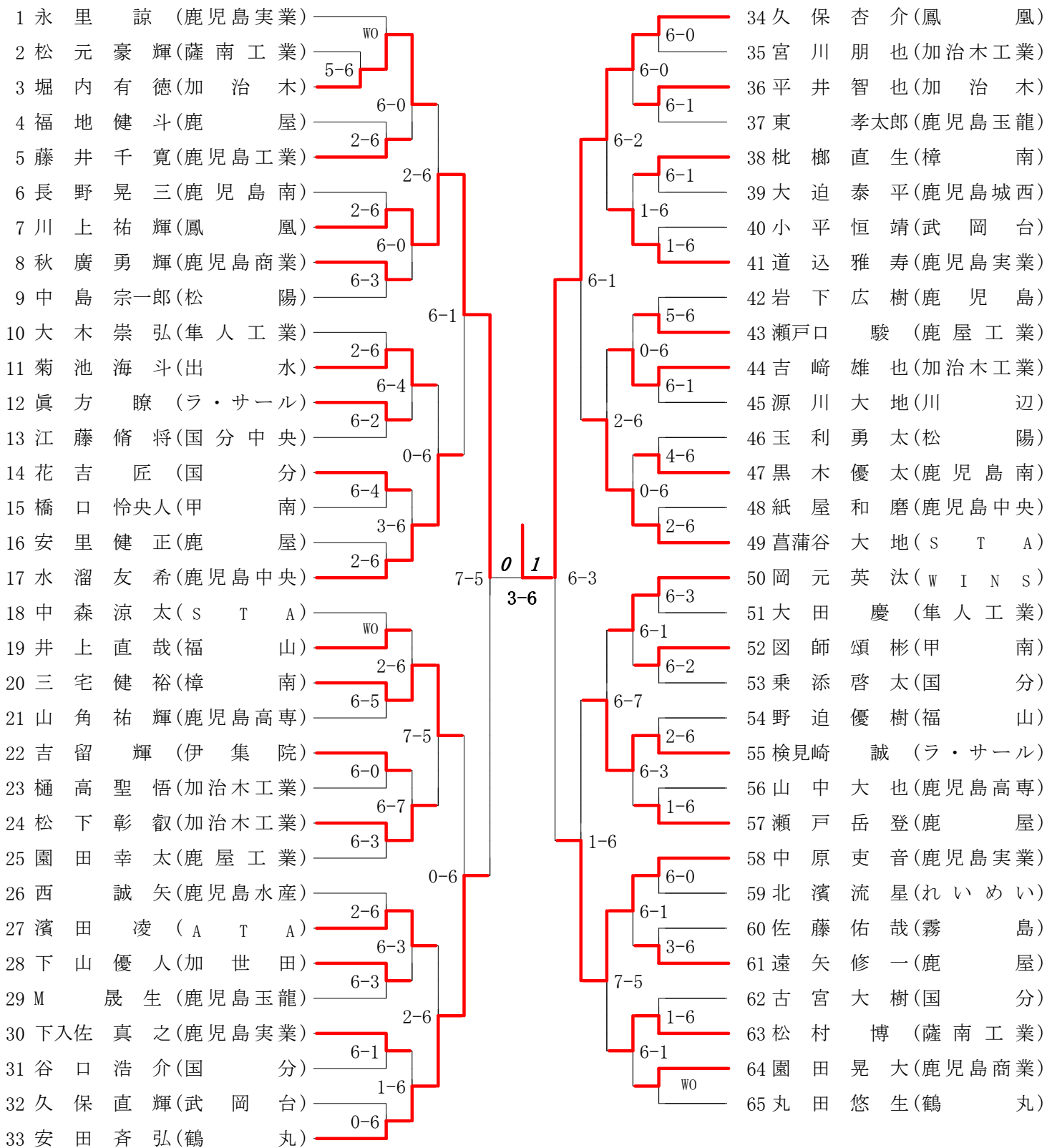

第3ブロック

第4ブロック

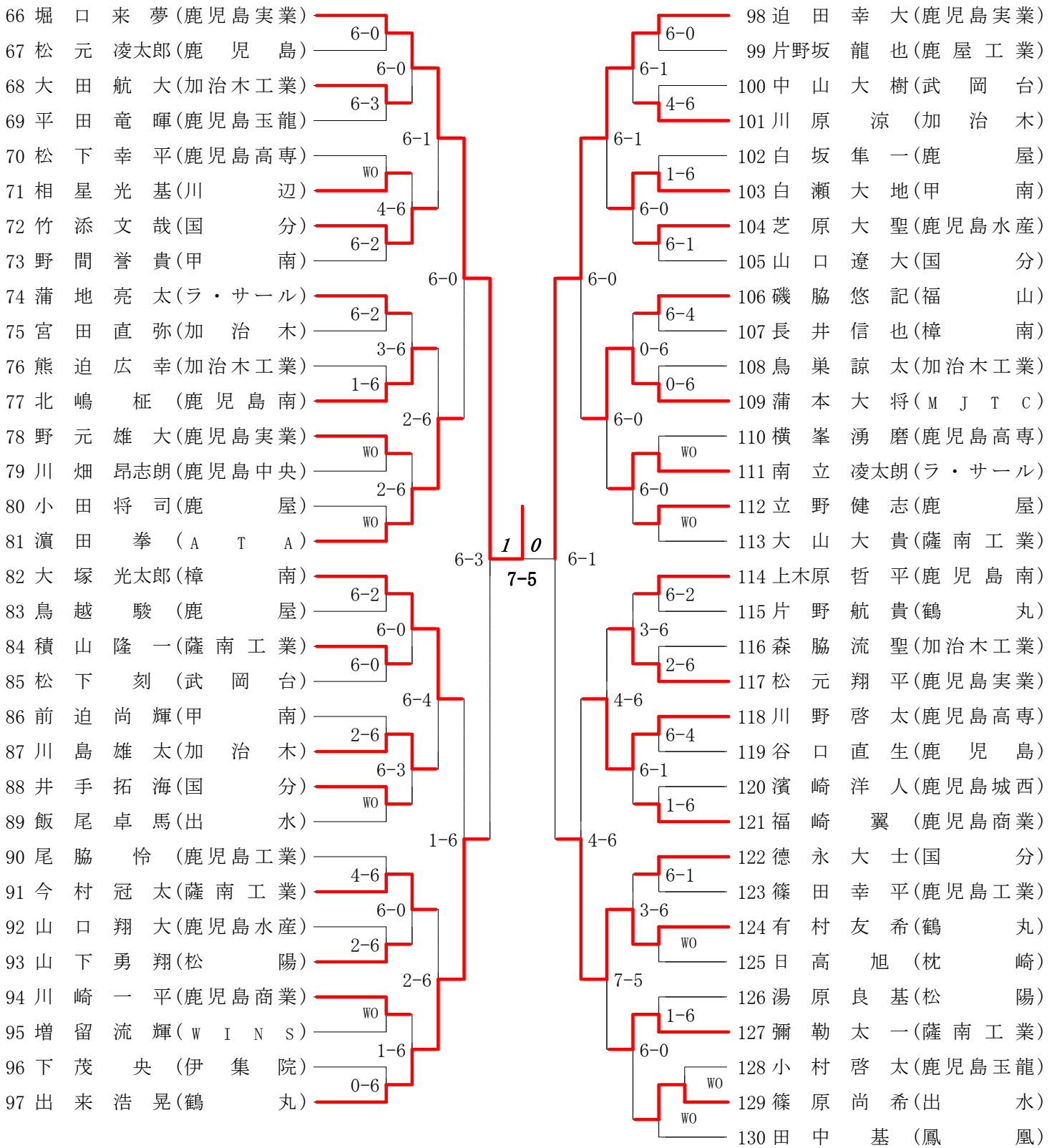

第5ブロック

第6ブロック

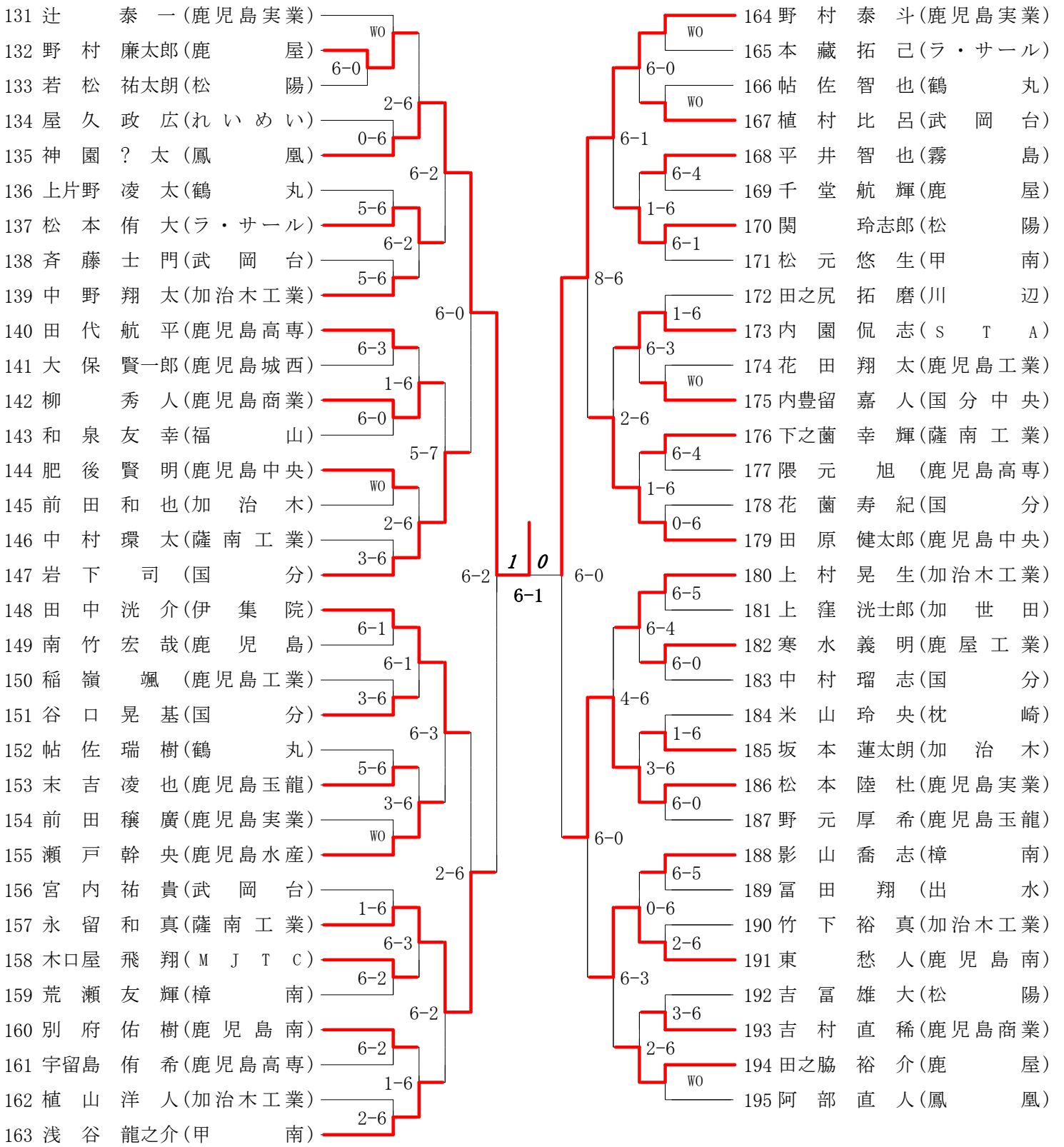

第7ブロック

第8ブロック

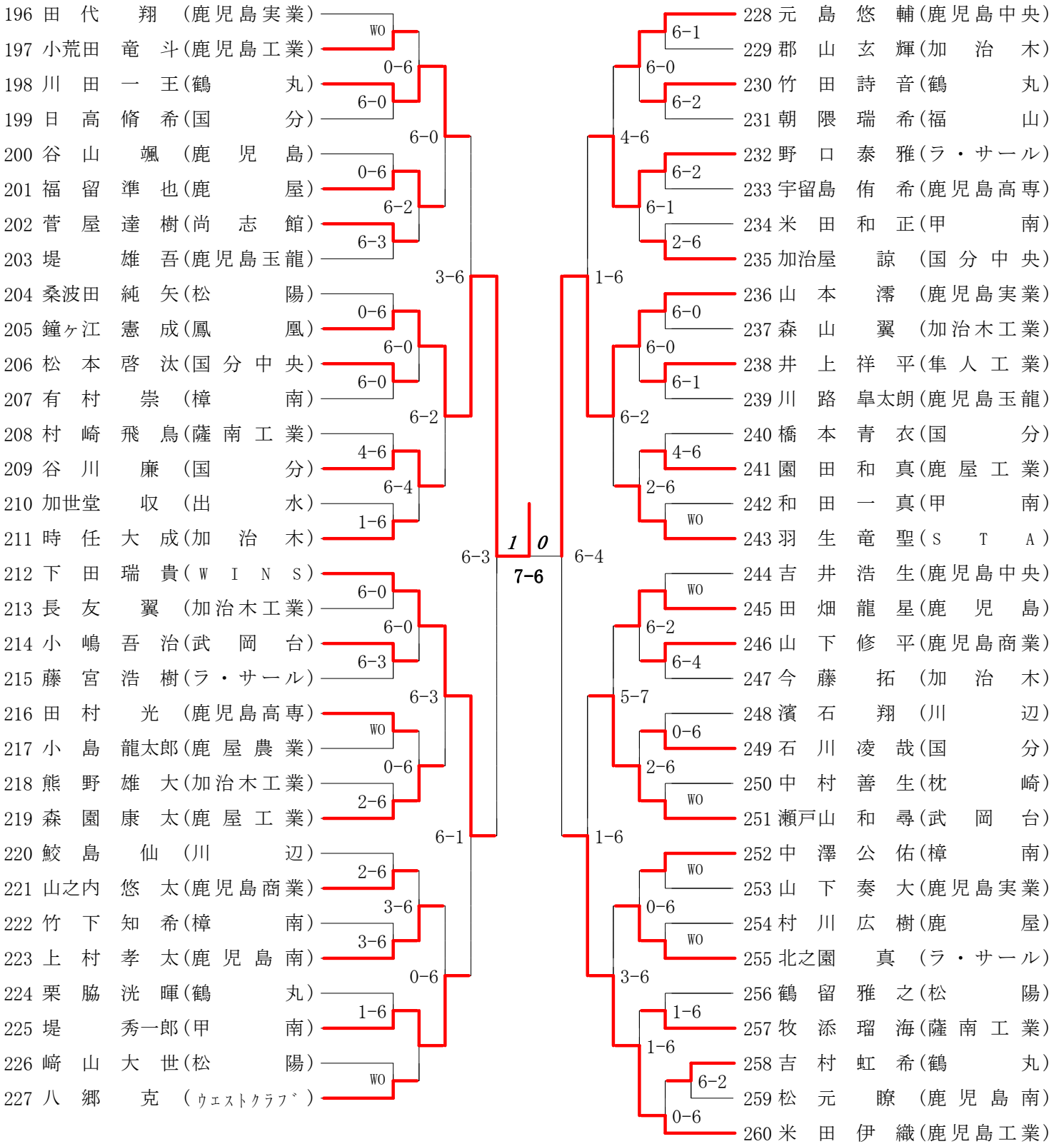

2014年度 会長杯 男子 : シングルス・2年 ベスト 32 (参加組数 : 260) : テニス

名前の()は学年 スコアの中の()はタイブレークポイント

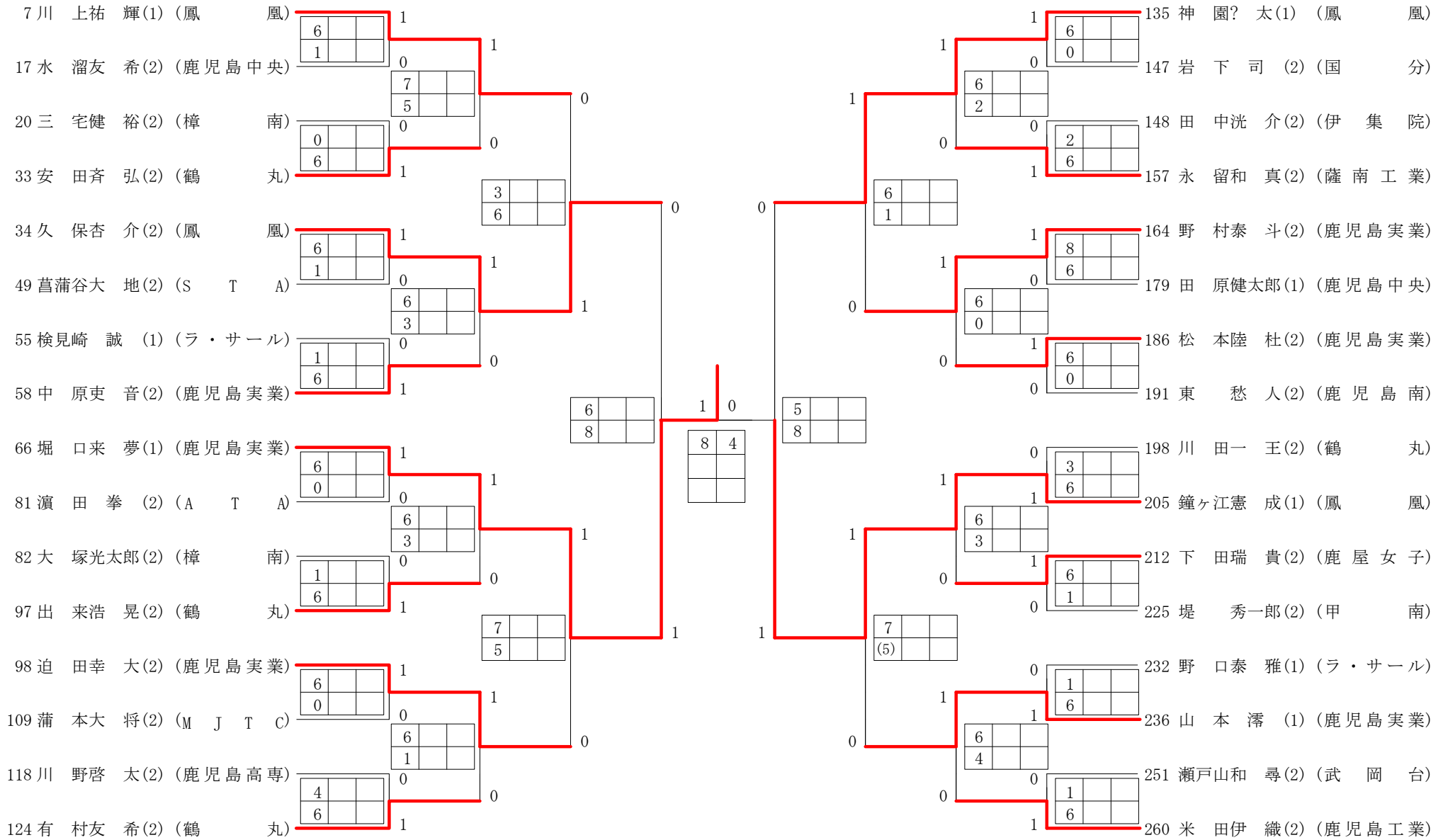

第1ブロック

第2ブロック

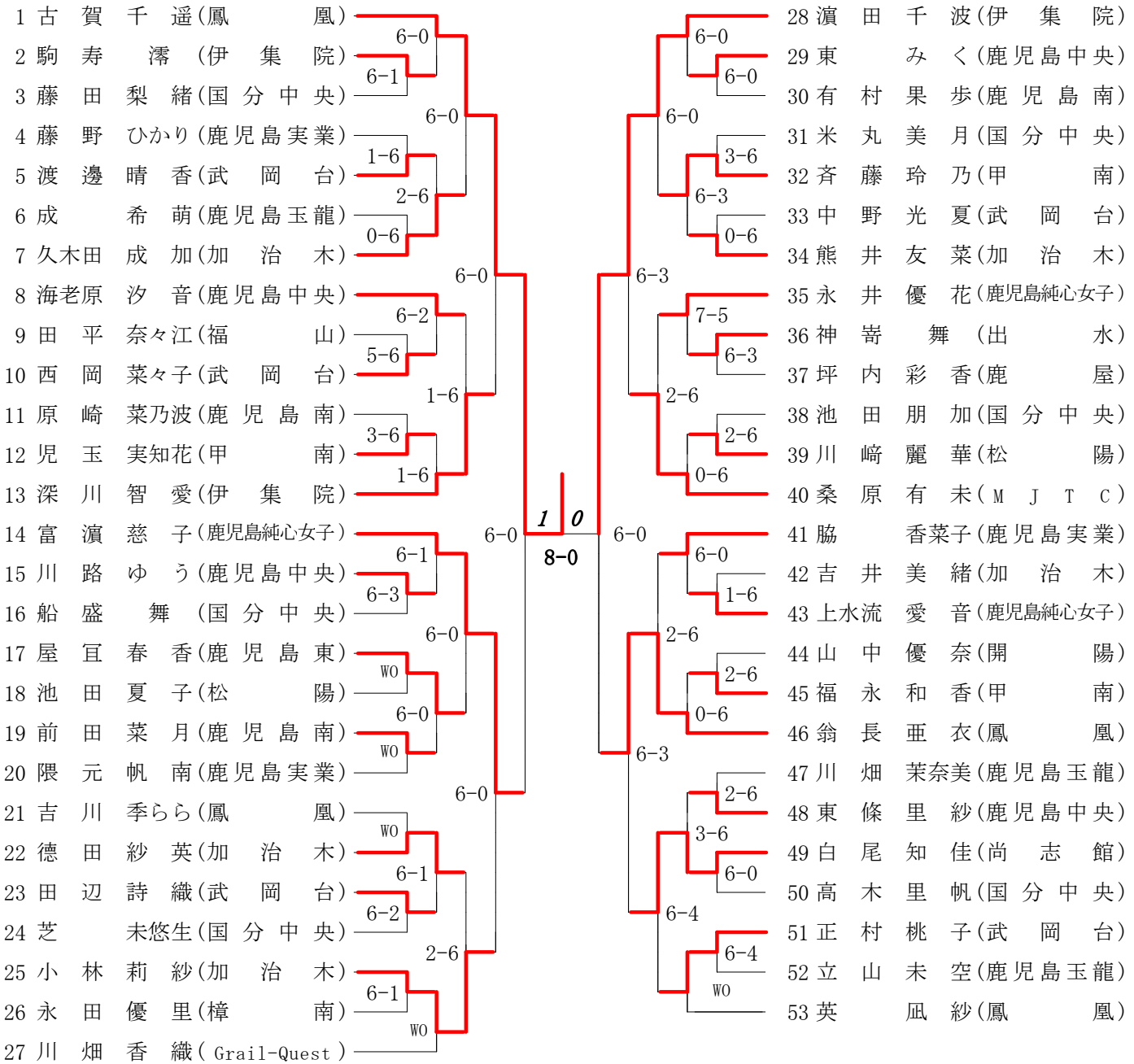

第3ブロック

第4ブロック

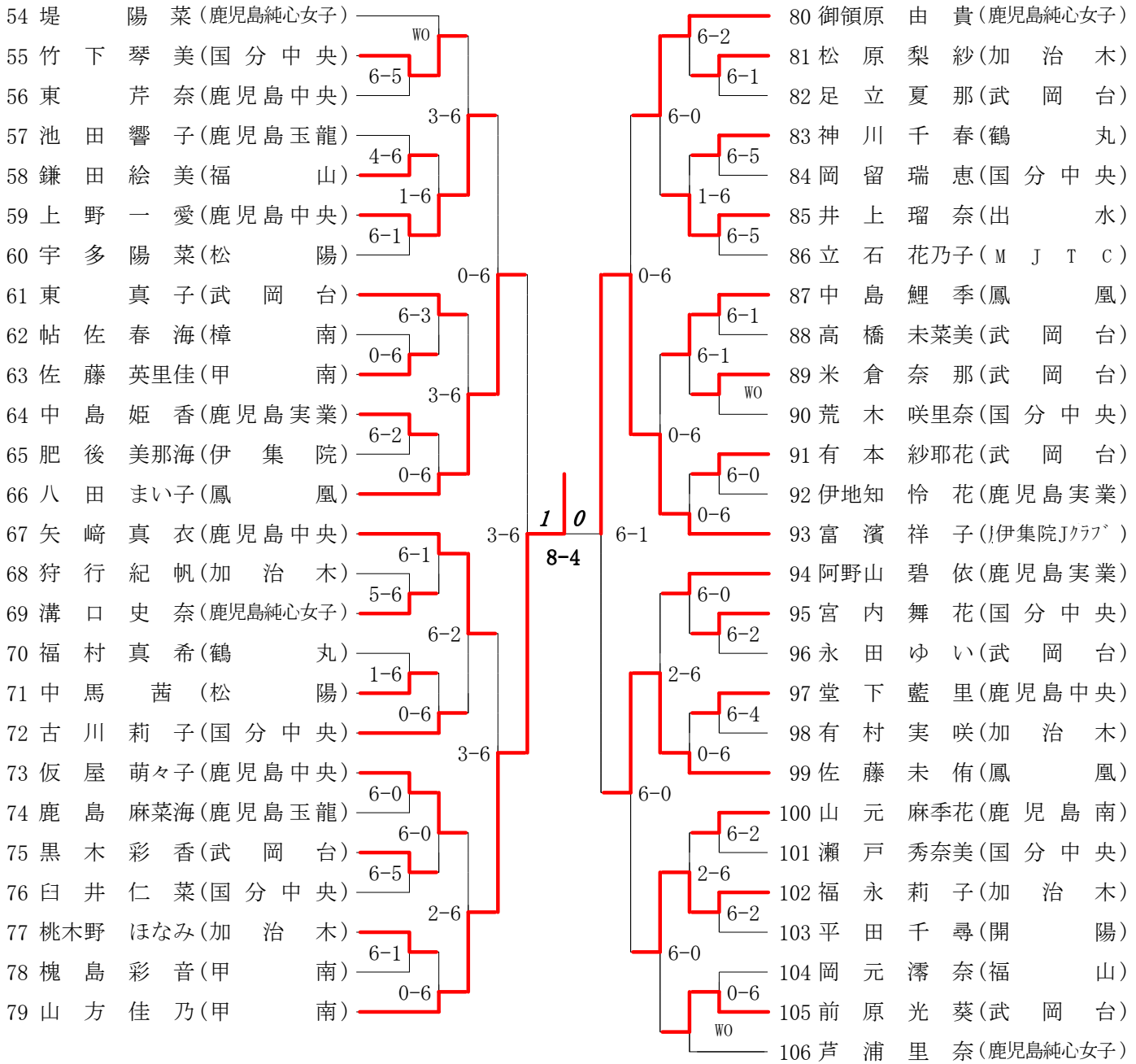

2014年度 会長杯 女子 : シングルス・2年 ベスト 32 (参加組数 : 106) : テニス

名前の()は学年 スコアの中の()はタイブレークポイント

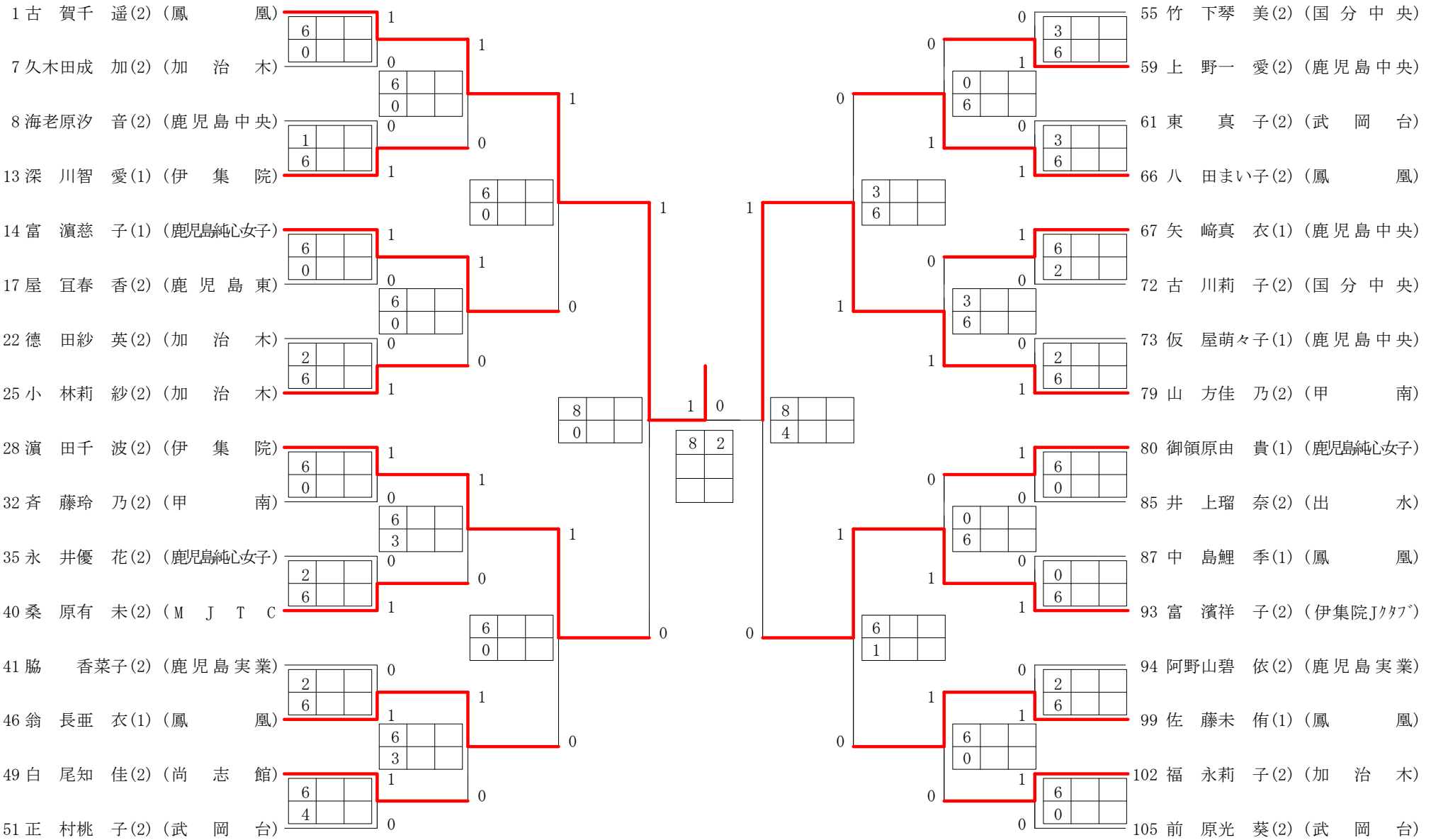

第1ブロック

第2ブロック

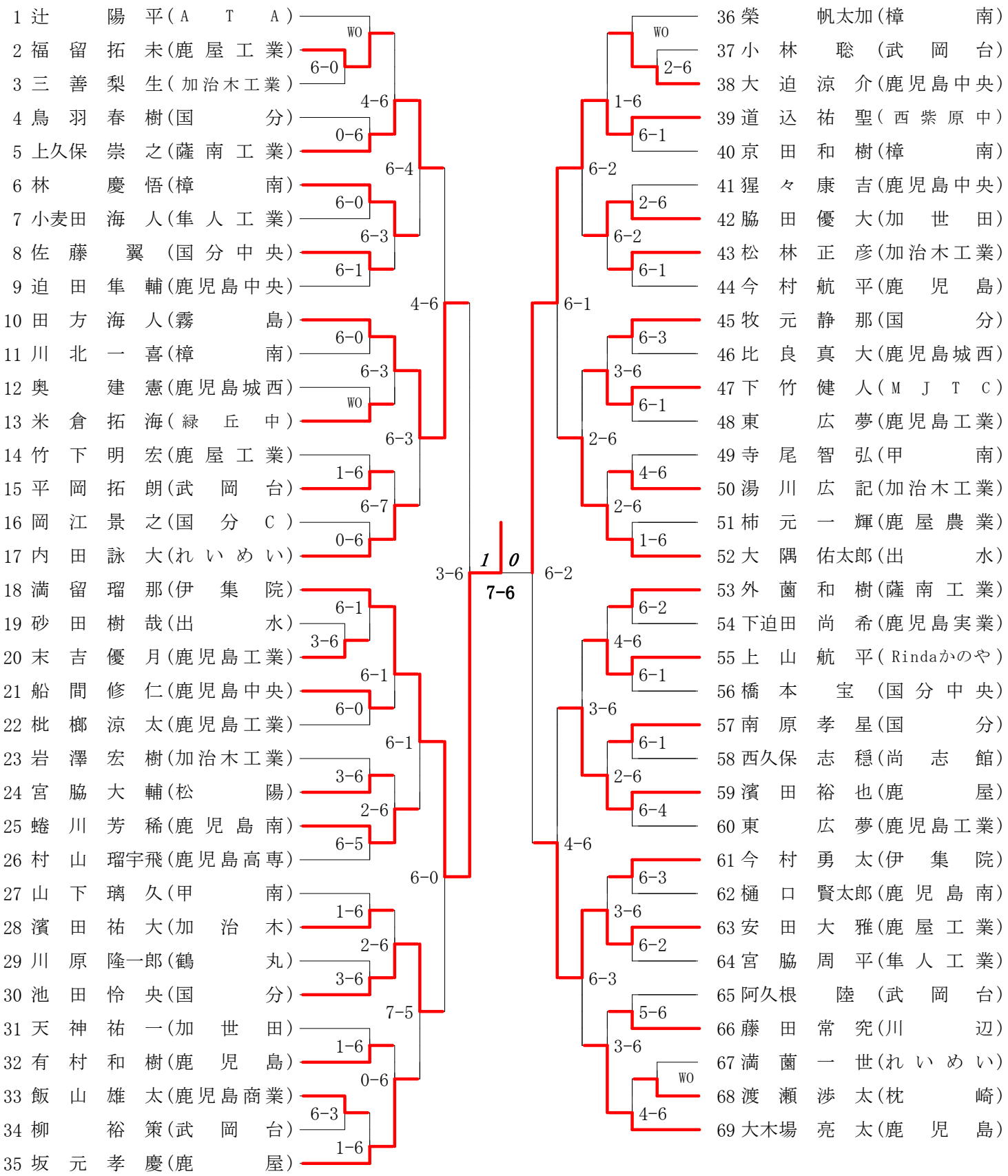

第3ブロック

第4ブロック

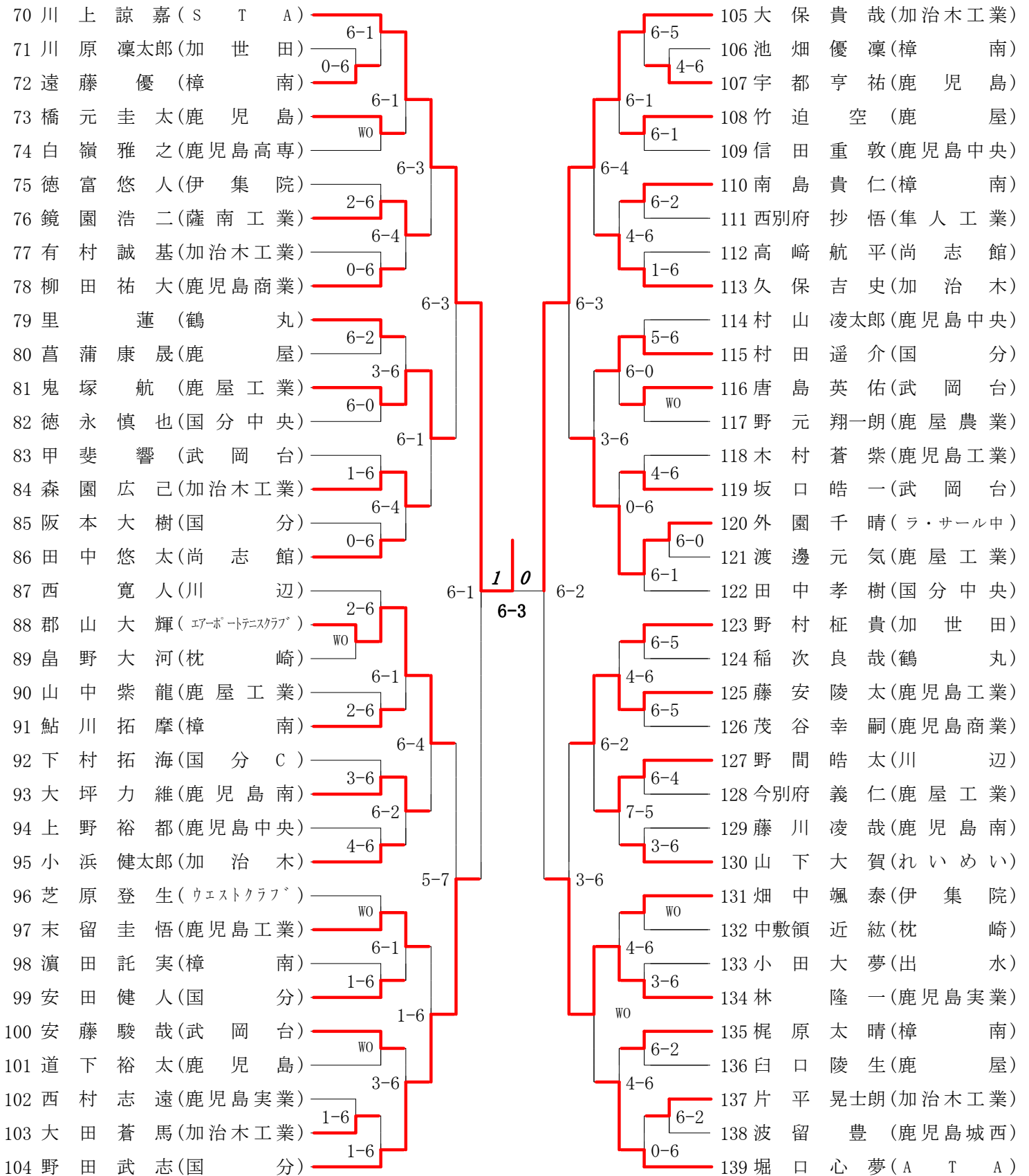

第5ブロック

第6ブロック

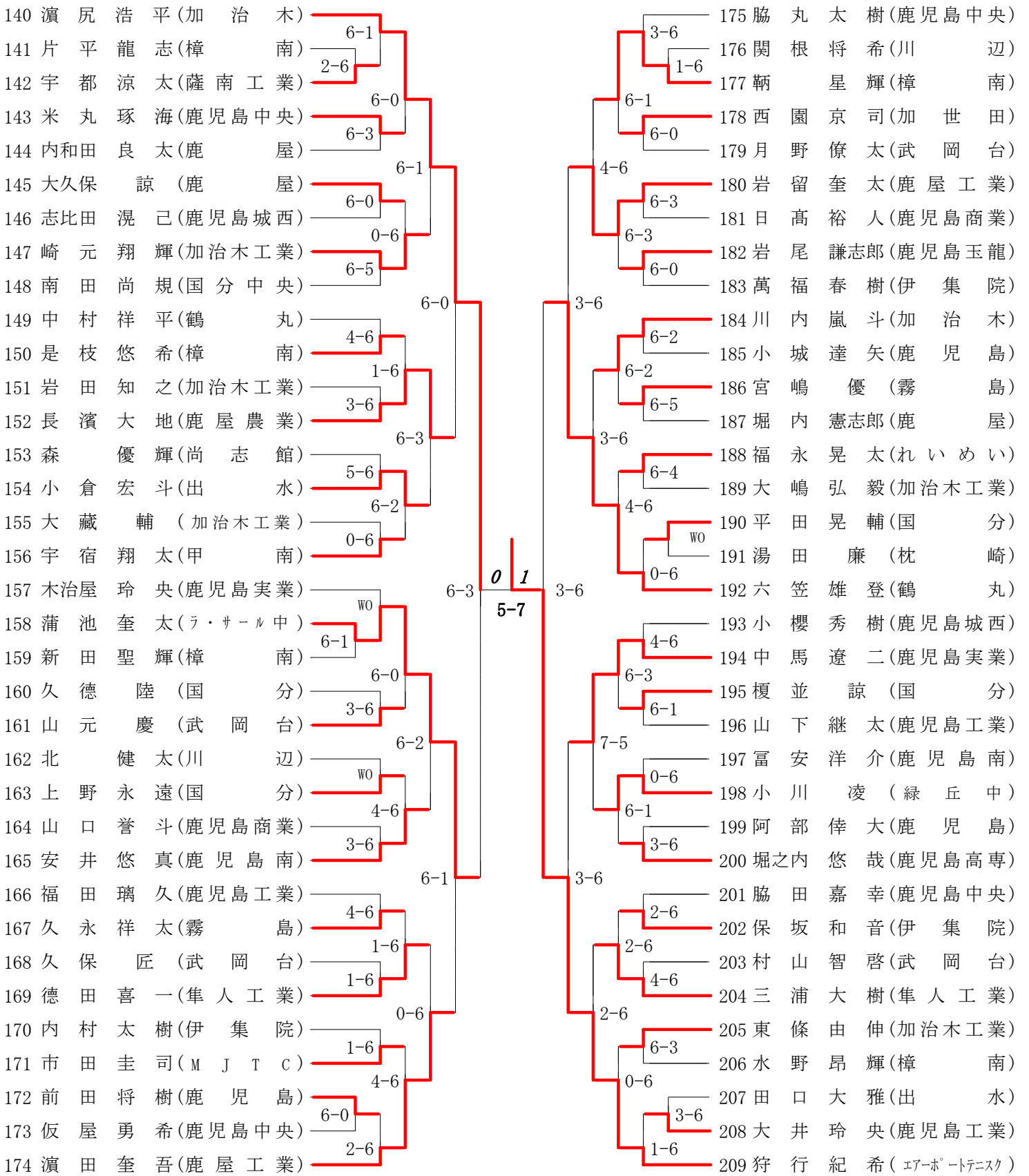

第7ブロック

第8ブロック

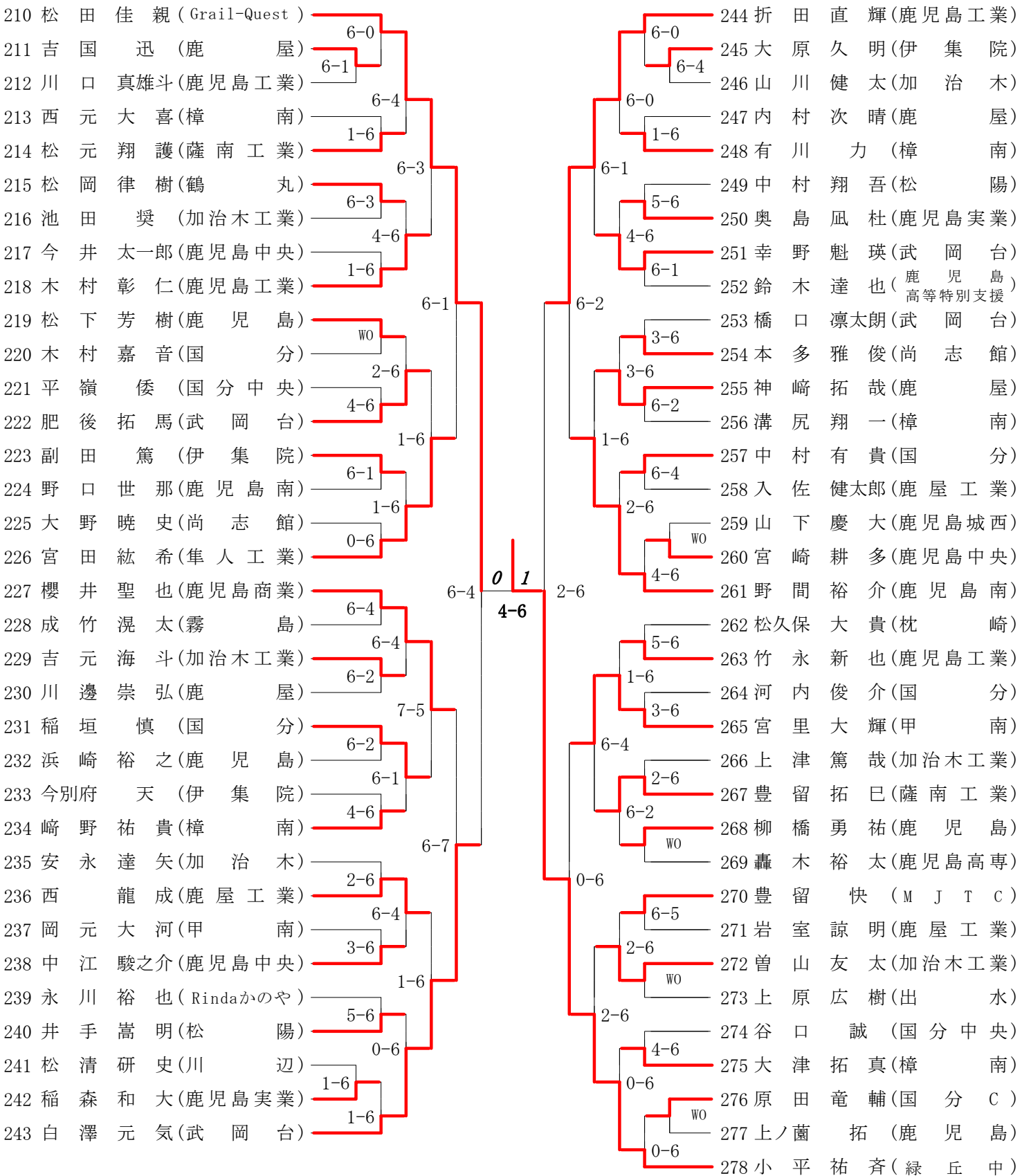

2014年度 会長杯 男子 : シングルス・1年 ベスト 16 (参加組数 : 278) : テニス

名前の()は学年 スコアの中の()はタイブレークポイント

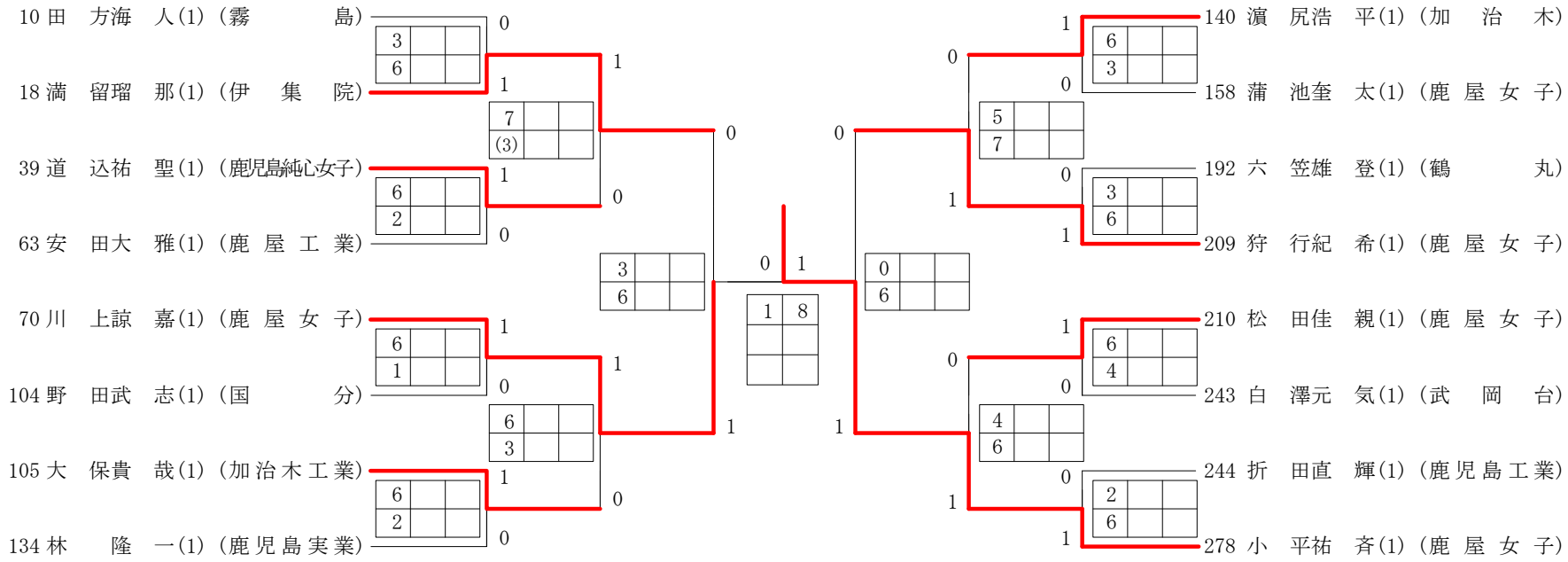

第1ブロック

第2ブロック

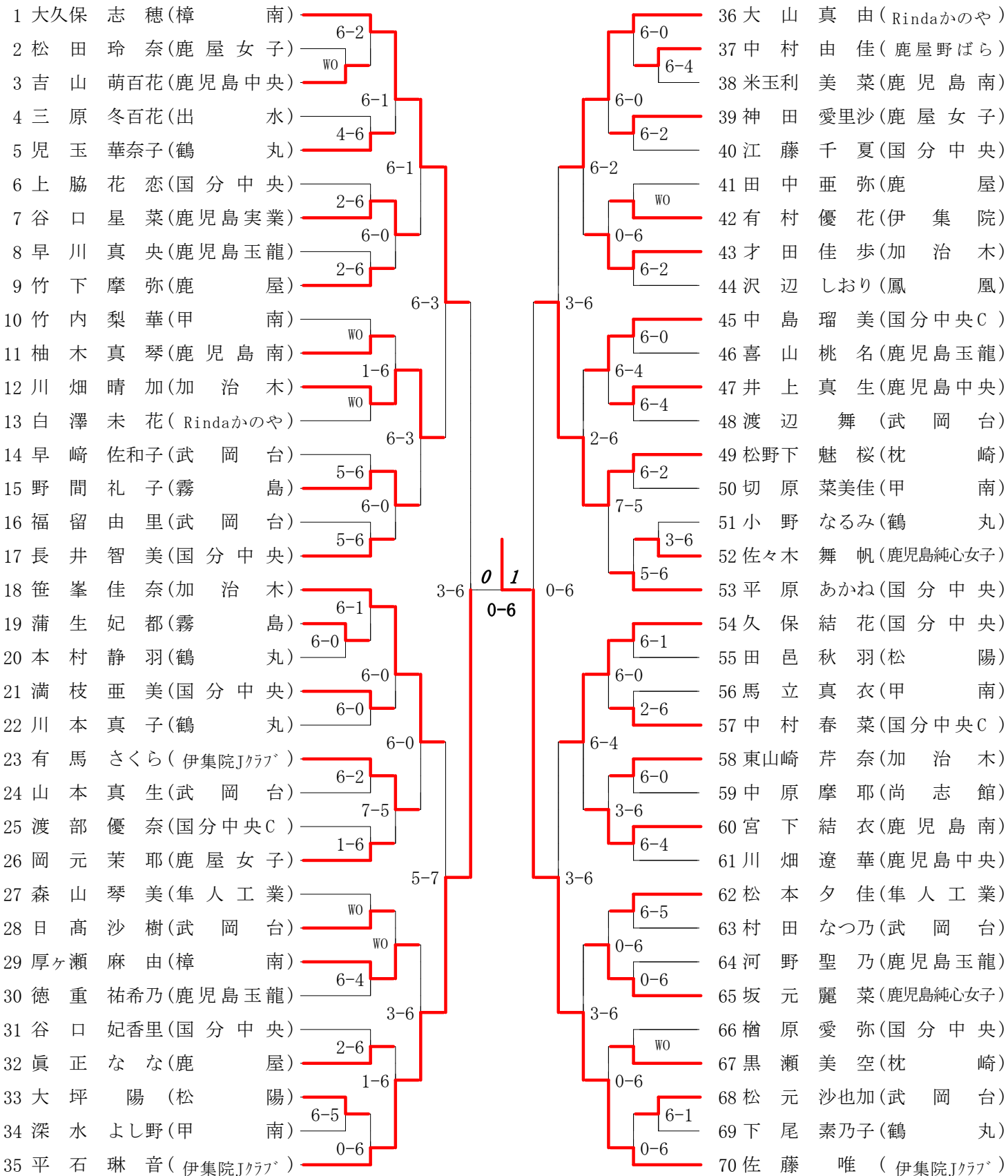

第3ブロック

第4ブロック

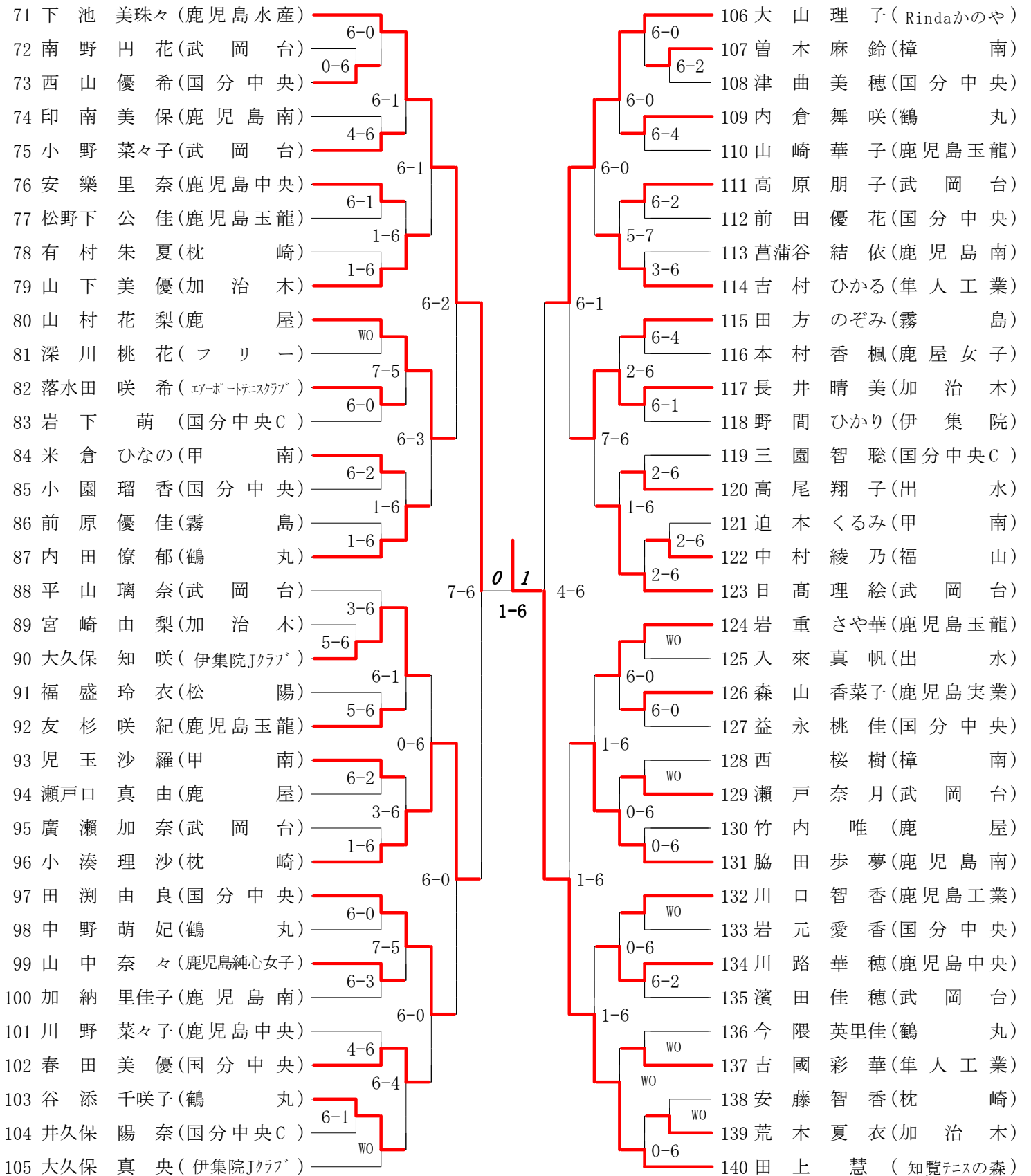

2014年度 会長杯 女子 : シングルス・1年 ベスト 16 (参加組数 : 140) : テニス

名前の()は学年 スコアの中の()はタイブレークポイント

